

➤ Nylon 6.6 incolore

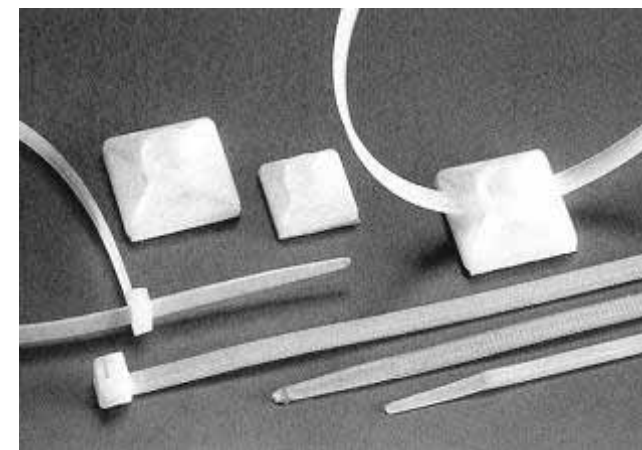

CE



Code	Désignation	Diamètre Max. de serrage	Tension max. de serrage	Dimensions mm		T° d'exercice		Masse g	U.R.
				L	e	-40°C	+85°C		
B0824	COLLIER DE CÂBLAGE INCOLORE L80	15	8,0	80	2,4	-40°C	+85°C	100	
B1025	COLLIER DE CÂBLAGE INCOLORE L100	18	8,1	100	2,5	-40°C	+85°C	100	
B1225	COLLIER DE CÂBLAGE INCOLORE L120	30	8,1	120	2,5	-40°C	+85°C	100	
B1625	COLLIER DE CÂBLAGE INCOLORE L160	40	8,1	160	2,5	-40°C	+85°C	100	
B2025	COLLIER DE CÂBLAGE INCOLORE L200	50	8,1	200	2,5	-40°C	+85°C	100	
B1436	COLLIER DE CÂBLAGE INCOLORE L140	33	18,2	140	3,6	-40°C	+85°C	100	
B2036	COLLIER DE CÂBLAGE INCOLORE L200	50	18,2	200	3,6	-40°C	+85°C	100	
B2936	COLLIER DE CÂBLAGE INCOLORE L290	76	18,2	290	3,6	-40°C	+85°C	100	
B3736	COLLIER DE CÂBLAGE INCOLORE L370	102	18,2	370	3,6	-40°C	+85°C	100	



Heliophane sarl

Le Prieuré
2, rue de la mairie
F88600 AYDOILLES

4, montée de Voulat
F42000 SAINT ETIENNE



courrier@heliophane.com

COMPOSANTS

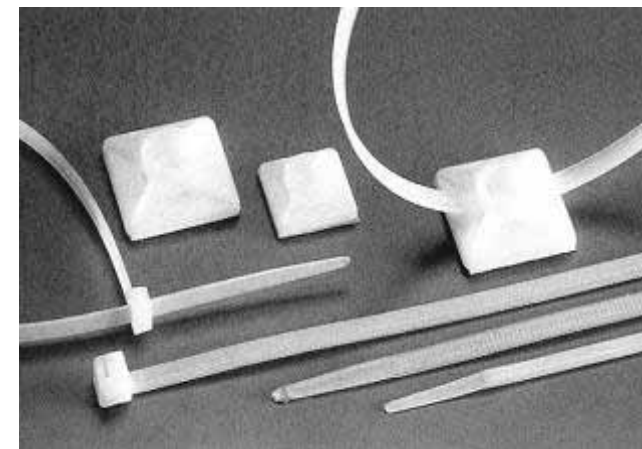
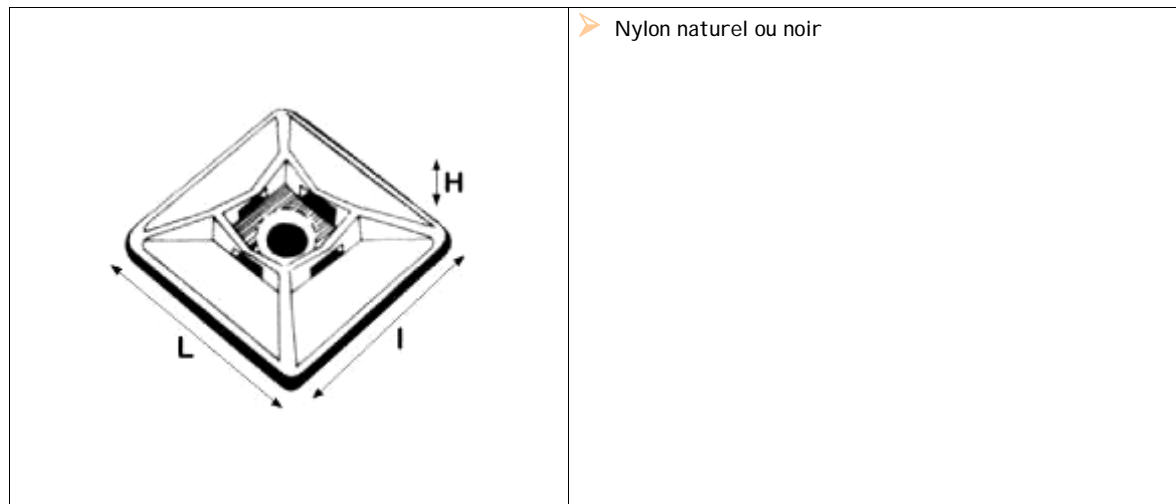

CE

Code	Désignation	Diamètre Max. de serrage	Mode de fixation	Dimensions mm			Couleur	Masse g	U.R.
				L	I	H			
B 0901	EMBASE DE FIXATION ADHESIVE 19x19 NATUREL	3,6	Autocollant	19	19	5,4	Naturel	100	
B 0902	EMBASE DE FIXATION ADHESIVE 28x28 NATUREL	4,8	Autocollant	28	28	7,0	Naturel	100	
B 0903	EMBASE DE FIXATION A VIS 28x28 NATUREL	4,8	Vis	28	28	5,8	Naturel	100	
N 0901	EMBASE DE FIXATION ADHESIVE 19x19 NOIR	3,6	Autocollant	19	19	5,4	Noir	100	
N 0902	EMBASE DE FIXATION ADHESIVE 28x28 NOIR	4,8	Autocollant	28	28	7,0	Noir	100	
N 0903	EMBASE DE FIXATION A VIS 28x28 NOIR	4,8	Vis	28	28	5,8	Noir	100	



Heliophane sarl

Le Prieuré
2, rue de la mairie
F88600 AYDOILLES

4, montée de Voulat
F42000 SAINT ETIENNE



courrier@heliophane.com

COMPOSANTS

PASSE CÂBLE

PVC

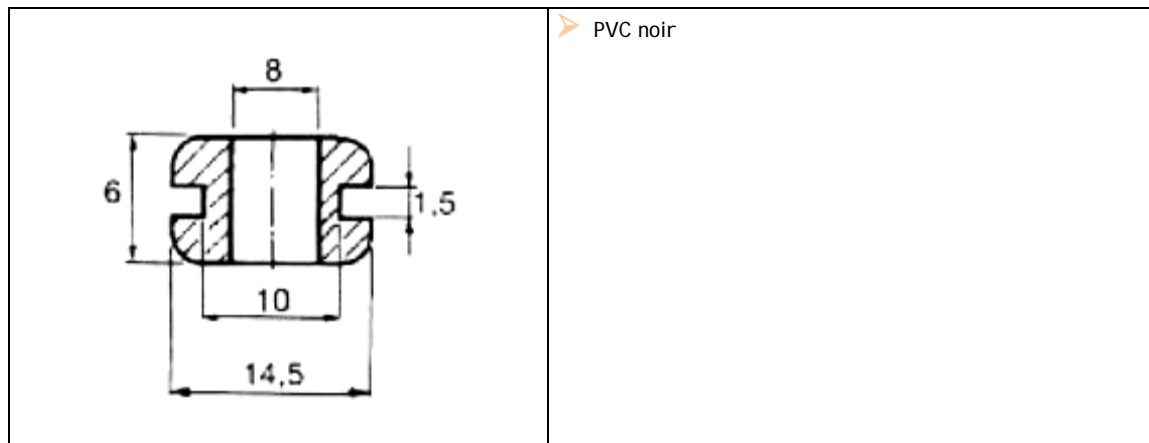

Code	Désignation	Diamètre	Dimensions		Masse	U.R.
			mm	Passage conducteur		
232911	PASSE-CÂBLE		Voir schéma			100



Le Prieuré
2, rue de la mairie
F88600 AYDOILLES

Heliophane sarl

4, montée de Voulat
F42000 SAINT ETIENNE



courrier@heliophane.com

COMPOSANTS

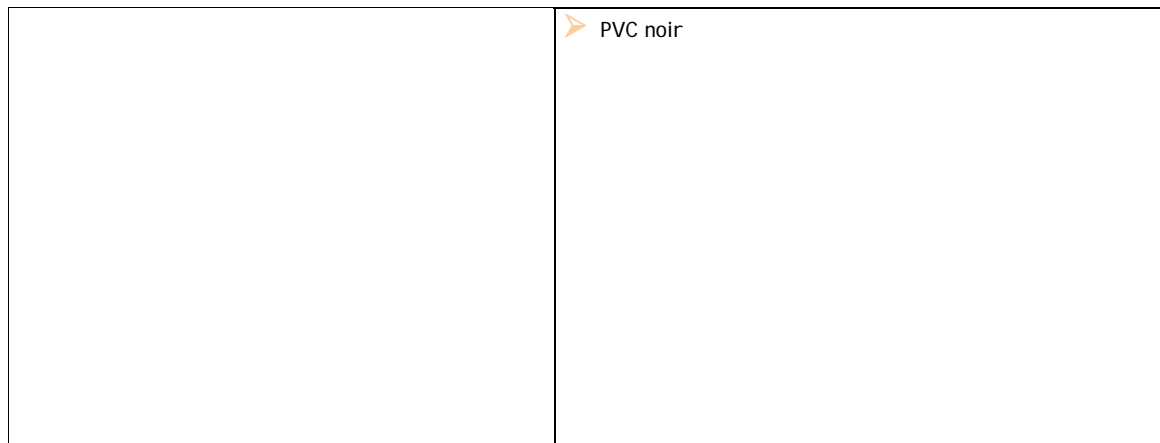

Code	Désignation	Diamètre	Dimensions		Masse	U.R.
			mm	Passage conducteur		
232901	PASSE-CÂBLE ÉTANCHE	12		6 max.		100



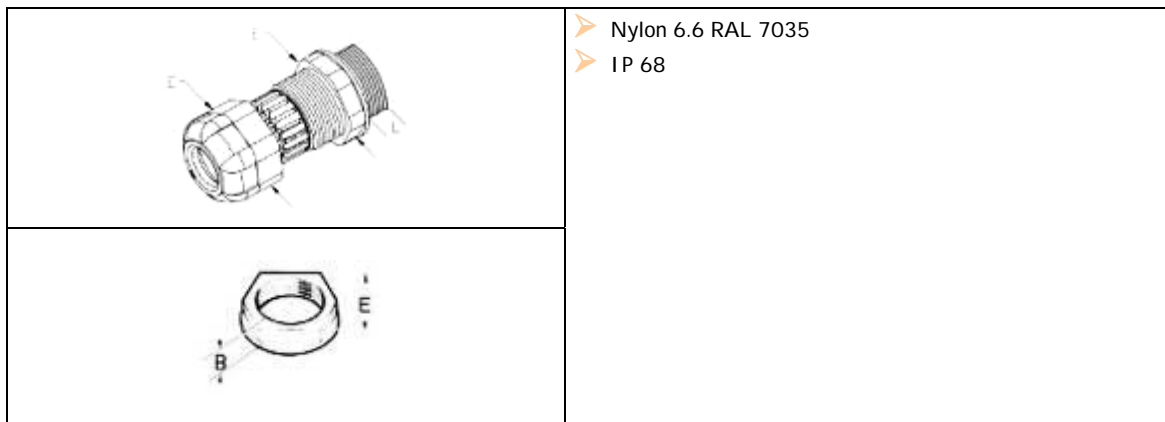

- Nylon 6.6 RAL 7035
- IP 68



Code	Désignation	Diamètre du conducteur	Longueur du filet		Dimensions		T° d'exercice		Masse	U.R.
			L	E	B	Normale	Courte période			
			mm				°C			
								g		
4907	PRESSE ÉTOUPE PG 7	3-6,5	8	15		-20>90	120		50	
4909	PRESSE ÉTOUPE PG 9	4-8	8	15		-20>90	120		50	
4911	PRESSE ÉTOUPE PG 11	5-10	8	22		-20>90	120		50	
4913	PRESSE ÉTOUPE PG 13,5	6-12	10	24		-20>90	120		50	
4916	PRESSE ÉTOUPE PG 16	10-14	10	27		-20>90	120		50	
4921	PRESSE ÉTOUPE PG 21	13-18	11	33		-20>90	120		25	
4929	PRESSE ÉTOUPE PG 29	18-25	11	42		-20>90	120		20	
4936	PRESSE ÉTOUPE PG 36	22-32	13	53		-20>90	120		10	
4942	PRESSE ÉTOUPE PG 42	32-38	13	60		-20>90	120		10	
4948	PRESSE ÉTOUPE PG 48	37-44	14	65		-20>90	120		5	
4907	ÉCROU PG 7			19	5	-20>90	120		100	
4809	ÉCROU PG 9			22	5	-20>90	120		100	
4811	ÉCROU PG 11			24	5	-20>90	120		100	
4813	ÉCROU PG 13 ?5			27	6	-20>90	120		100	
4816	ÉCROU PG 16			30	6	-20>90	120		100	
4821	ÉCROU PG 21			36	7	-20>90	120		100	
4829	ÉCROU PG 29			46	7	-20>90	120		50	
4836	ÉCROU PG 36			60	8	-20>90	120		25	
4842	ÉCROU PG 42			65	8	-20>90	120		25	
4848	ÉCROU PG 48			70	8	-20>90	120		10	



Heliophane sarl

Le Prieuré
2, rue de la mairie
F88600 AYDOILLES

4, montée de Voulat
F42000 SAINT ETIENNE



courrier@heliophane.com

COMPOSANTS

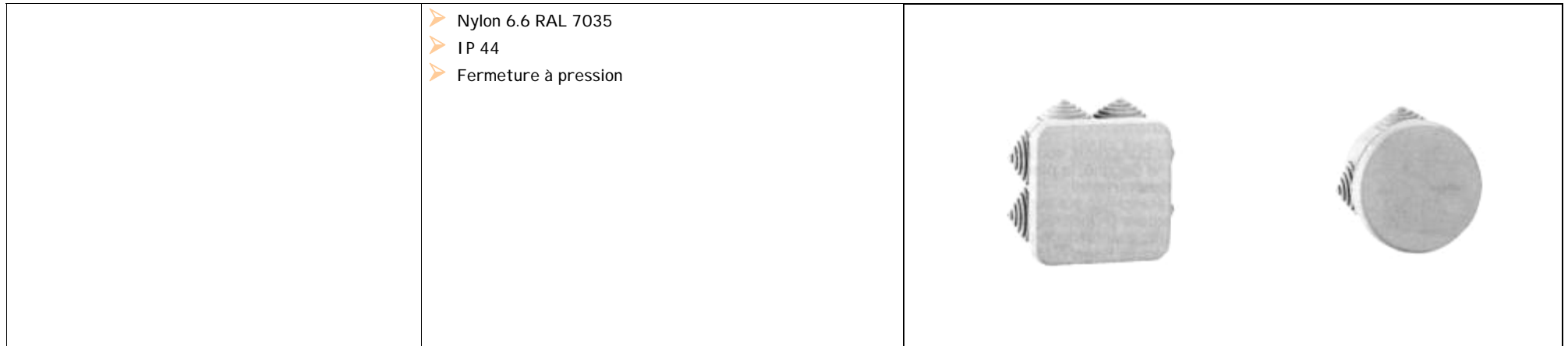

- Nylon 6.6 RAL 7035
- IP 44
- Fermeture à pression

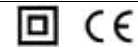

Code	Désignation	Dimensions internes		Entrées		T° d'exercice		Masse	U.R.
		∅	H	Nombre	∅	Normale	Courte période		
		mm		mm		°C		g	
44001	BOÎTE SAILLIE RONDE D 65	65	35	4	23	75			50
44002	BOÎTE SAILLIE RONDE D 80	80	40	4	23	75			50
44003	BOÎTE SAILLIE CARRÉE	80x80	40	6	23	75			100



Heliophane sarl

Le Prieuré
2, rue de la mairie
F88600 AYDOILLES

4, montée de Voulat
F42000 SAINT ETIENNE



courrier@heliophane.com

COMPOSANTS

2P+T	4A	<ul style="list-style-type: none"> ➤ Corps en poly carbonate ➤ Fixation par vis ou automatique ➤ Serre-fil : <ul style="list-style-type: none"> ➤ Entrée par vis 2,5 mm² ➤ Sortie automatique 2 trous (2x1,5 mm²) ➤ Connexion de terre par vis
380 V		
674/A		
674/N		

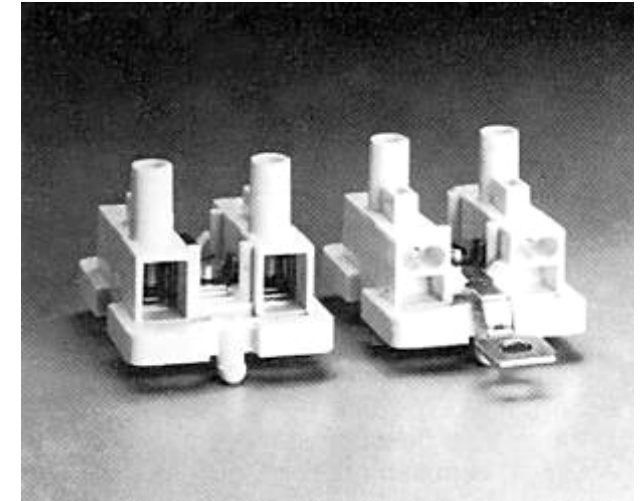

Ⓢ Ⓢ Ⓢ T85

Code	Désignation	U service V	I A	Masse g	Dimensions mm	U.R.
674/A-ST	CONNECTEUR 674 FIXATION AUTO.	380	4	8,5	Voir schémas	200
674/N-ST	CONNECTEUR 674 FIXATION A VIS	380	4	8,5		200
674/A	CONNECTEUR 674 FIXATION AUTO. & TERRE	380	4	11		200
674/N	CONNECTEUR 674 FIXATION A VIS & TERRE	380	4	11		200



Le Prieuré
2, rue de la mairie
F88600 AYDOILLES

Heliophane sarl

4, montée de Voulat
F42000 SAINT ETIENNE

courrier@heliophane.com

COMPOSANTS

2P+T	4A	<ul style="list-style-type: none"> ➤ Corps en poly carbonate ➤ Fixation par vis ou automatique ➤ Serre-fil : <ul style="list-style-type: none"> ➤ Entrée par vis 2,5 mm² ➤ Sortie automatique 2 trous (2x1,5 mm²) ➤ Connexion de terre par vis
380 V		
676/A		
676/V		

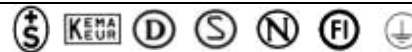
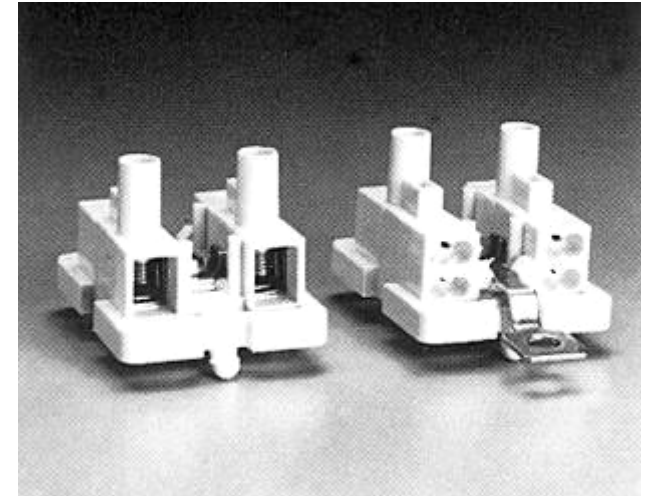

Code	Désignation	U service	I	Masse	Dimensions mm	U.R.
676/A-ST	CONNECTEUR 674 FIXATION AUTO.	380	4	8,5	Voir schémas	200
676/V-ST	CONNECTEUR 674 FIXATION A VIS	380	4	8,5		200
676/A	CONNECTEUR 674 FIXATION AUTO. & TERRE	380	4	11		200
676/V	CONNECTEUR 674 FIXATION A VIS & TERRE	380	4	11		200



Heliophane sarl

Le Prieuré
2, rue de la mairie
F88600 AYDOILLES

4, montée de Voulat
F42000 SAINT ETIENNE



courrier@heliophane.com

COMPOSANTS

CONNECTEURS AUTOMATIQUES A BROCHES PROTÉGÉES

3 pôles

450V

450 V	16 A	<ul style="list-style-type: none"> ➤ Corps en polyamide ➤ 2 pôles + terre ➤ Option capot double isolation
		<p>EXEMPLE D'APPLICATION :</p> <p style="text-align: center;">Ballast à pré câblage intégral</p>

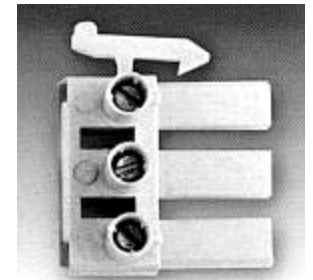
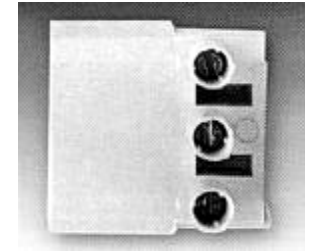

IP 20



Code	Désignation	U nominale V	I A	Dimensions A	Capacité (Ø) mm	Masse	Couleur	U.R.
AL 18.2	CONNECTEUR FEMELLE 3 PÔLES SANS CAPOT	450	16	28	2,5	9,0	BLANC	100
AL 18.20	CONNECTEUR FEMELLE 3 PÔLES AVEC CAPOT	450	16	28	2,5	13,7	BLANC	100
AL 18.1	CONNECTEUR MÂLE 3 PÔLES SANS CAPOT	450	16	28	2,5	7,4	BLANC	100
AL 18.10	CONNECTEUR MÂLE 3 PÔLES AVEC CAPOT	450	16	28	2,5	12,1	BLANC	100



Heliophane sarl

Le Prieuré
2, rue de la mairie
F88600 AYDOILLES

4, montée de Voulat
F42000 SAINT ETIENNE



courrier@heliophane.com

COMPOSANTS

CONNECTEURS AUTOMATIQUES A BROCHES PROTÉGÉES

5 pôles

450V

450 V	16 A	<ul style="list-style-type: none"> ➤ Corps en polyamide ➤ 4 pôles + terre ➤ Option capot double isolation

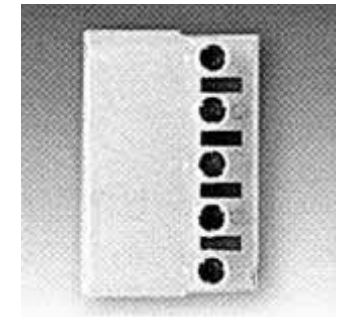
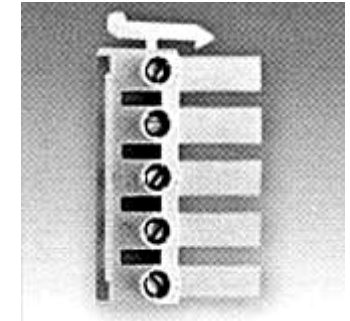

IP 20



Code	Désignation	U	I	Dimensions		Capacité (Ø)	Masse	Couleur	U.R.
		V	A	mm	A	mm			
AL 17.2	CONNECTEUR FEMELLE 5 PÔLES SANS CAPOT	450	16	46	2,5	15,3	BLANC	100	
AL 17.20	CONNECTEUR FEMELLE 5 PÔLES AVEC CAPOT	450	16	46	2,5	23,4	BLANC	100	
AL 17.1	CONNECTEUR MÂLE 5 PÔLES SANS CAPOT	450	16	51	2,5	12,3	BLANC	100	
AL 17.10	CONNECTEUR MÂLE 5 PÔLES AVEC CAPOT	450	16	51	2,5	20,5	BLANC	100	



Heliophane sarl

Le Prieuré
2, rue de la mairie
F88600 AYDOILLES

4, montée de Voulat
F42000 SAINT ETIENNE



courrier@heliophane.com

COMPOSANTS